

NESTOR MARTIN

Gebruikshandleiding Thermostatische afstandsbediening

Pagina 2



Dit systeem biedt u een betrouwbare manier op afstand te bedienen. Bekijk zorgvuldig het geheel om enige beschadigingen te vinden door het transport. Zijn er stukken tekort of stuk, verwittig direct uw verdeler bij wie u dit geheel aangeschaft heeft. Probeer niet zelf om de stukken te installeren als ze niet in goede staat zijn.

Inhoud van het geheel

Omschrijving	hoev.
Zender	1
batterijen alkaline AAA (voor de zender)	3
ontvanger (montage), bevat: ontvanger en deksel batterijen schuifknop	1
batterijen alkaline AA (voor de ontvanger)	4
(*) muurplaat	1
(*) schroeven voor muurplaat	2
(*) kabelboom	1
(*) Velcro	1
Motor	1
Transformator AC (optie, apart verkrijgbaar)	

(*) niet nodig bij houtkachel

Karakteristiek

Moderne ergonomische zender met LCD scherm
LCD Scherm
Zender & ontvanger werkend op batterijen
Batterijencompartiment met gemakkelijke toegang
Compatibel met de transformator 220V
Indicatie zwakheid van de batterijen
Kinderenslot
Kabels met connector
Flexibiliteit van hoog/laag of thermostatisch
Reset-knop

Belangrijke veiligheidsinstructies

Lees deze handleiding tot het einde voor de installatie en voor het gebruik van de afstandsbediening. Deze mag enkel gebruikt worden zoals op deze handleiding beschreven is. Elk ander gebruik is afgeraden en doet de de garantie vervallen.

OPGEPAST: De DIP switch schakelaar moet voor gebruik ingesteld worden

Wegens de aanwezigheid van de gevoelige temperatuursonde in de zender is het nodig om deze te laten aanpassen aan de kamertemperatuur gedurende 15min voor dat deze de juiste temperatuur aantoont.

Opgelet

Door de lage batterijspanning kan zender / ontvanger foutieve werking vertonen. In sommige gevallen kan de motor continu draaien. Vervang de batterijen om dit te voorkomen.

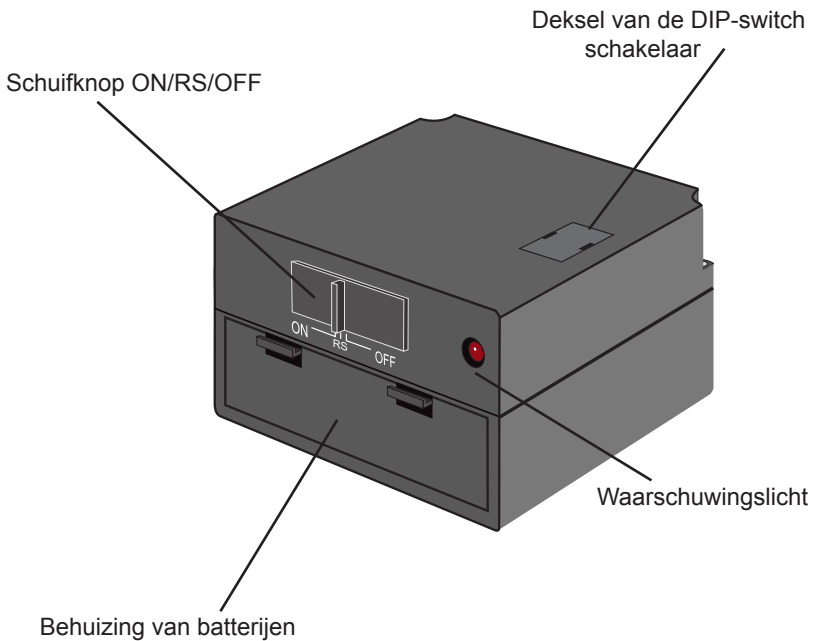

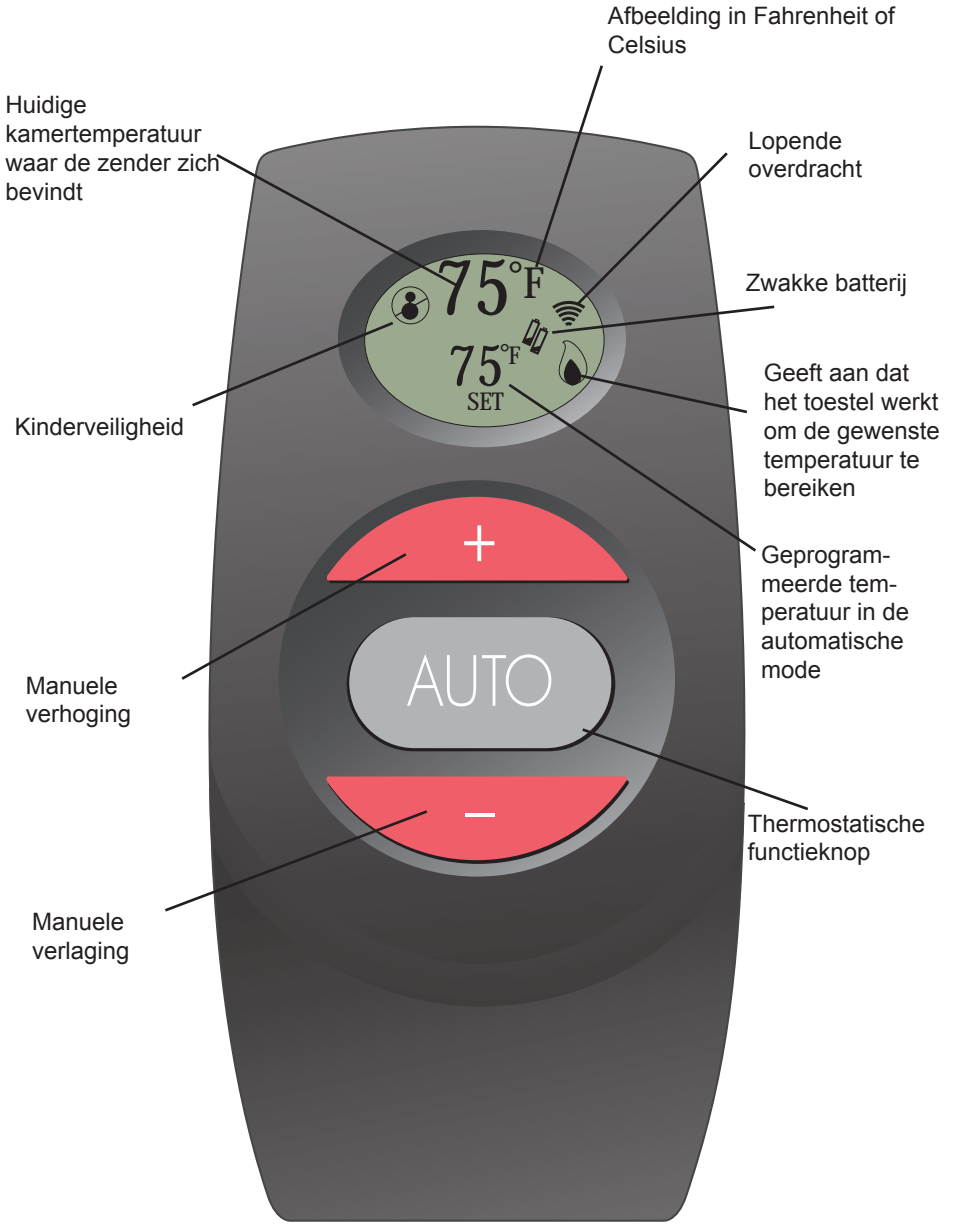

Installatie van de batterijen in ontvanger

NL

De ontvanger op afstand gebruikt 4 alkaline AA batterijen.

Open de klep van het batterijen compartiment door om de 2 gleufjes op de klep te duwen. plaatsing van de batterijen

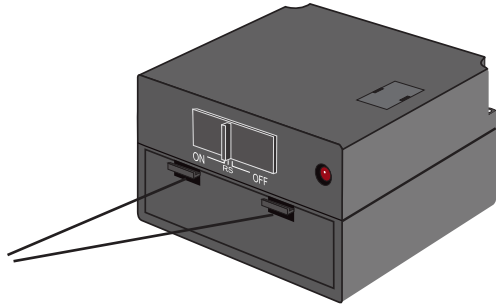

Plaatsing van de batterijen

Plaats de batterijen zoals op de klep van de ontvanger afgebeeld staat.

Sluit de klep van de batterijen compartiment tot deze vastklikt.

De batterijen moeten vervangen worden als het lichtje knippert.

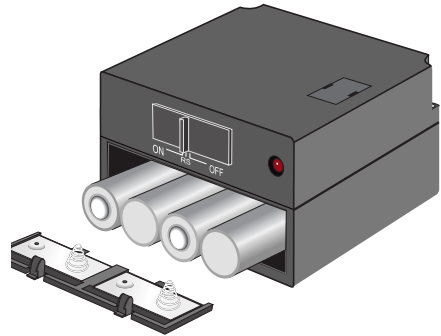

Installatie van de batterijen in de zender

De afstandsbediening heeft 3 AAA batterijen nodig. Om deze in te brengen:

1. Druk op de gleuf om de klep te openen
2. Plaats de batterijen zoals op de klep aangeduid;
3. Sluit de klep
4. De batterijen moeten vervangen worden als het lichtje knippert.

Na de batterijen te hebben vervangen, zal de temperatuur aanwijzer zelf naar Fahrenheit overschakelen



Regeling DIP switch schakelaar

Voor het gebruik van een houtkachel (of kolen):

Met behulp van een balpen, schuif de schakelaar nr. 2 naar boven, op de positie 'ON'. Hetzelfde moet uitgevoerd worden op de zender als op de ontvanger.

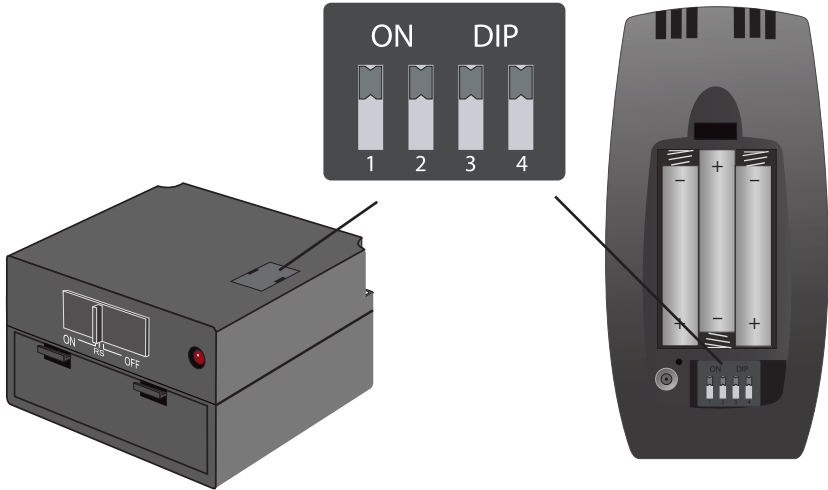

Voor het gebruik van een gaskachel:

Met behulp van een balpen, schuif de schakelaar nr.2 naar beneden. Hetzelfde moet uitgevoerd worden op zender als op de ontvanger.

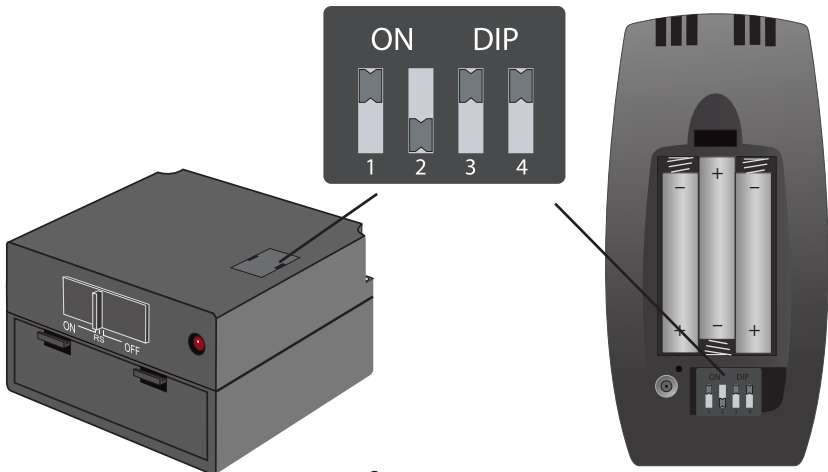

Omschakeling van Fahrenheit naar Celsius

NL

De temperatuur zal zelf ingesteld zijn op Fahrenheit graden. Om deze om te schakelen naar Celcius :

1. Druk op de reset- knop die zich onder batterijluik van de zender bevindt (zie tekening hieronder)
2. Het scherm toont alle icoontjes gedurende 2 seconden.
3. Druk op de high/low knop om tussen °C en °F te kiezen. Na 4 seconden zal een automemoriatie opkomen.

Gebruik paperclip of balpen om te resetten

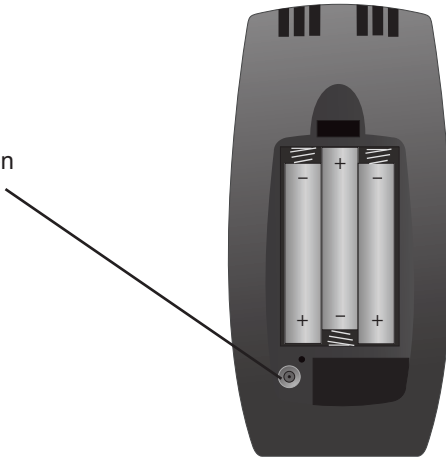

Kinderslot

1. Druk tegelijk en houd de knoppen high/low ingedrukt om het kinderslot aan en uit te schakelen. Wanneer het kinderslot ingeschakelt is, zal een symbool op het scherm verschijnen.
2. Eenmaal het kinderslot aan, blijft het systeem blijven werken zoals ingesteld, maar geen enkele knop zal actief zijn.

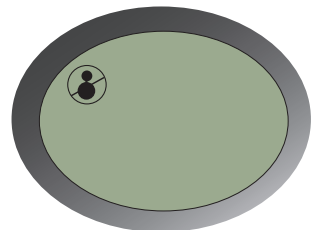
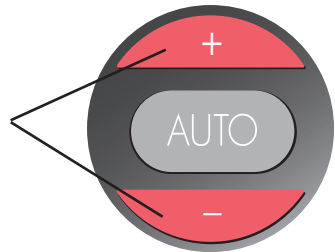

Manuele functie

Deze functie geeft u toegang om het vuur aspect te verhogen of te verlagen door simpelweg op de 2 knoppen high/low te drukken.

de afstandsbediening reageert op de luchttoevoer van de kachel door de intensiteit van het vuur te verhogen of te verlagen.

Druk en houd de knop High ingedrukt om het vuur aspect te verhogen. Druk en houd de knop Low ingedrukt om te verlagen.

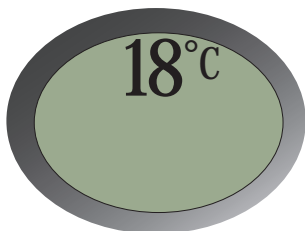

In de manuele mode zal enkel de kamertemperatuur verschijnen.

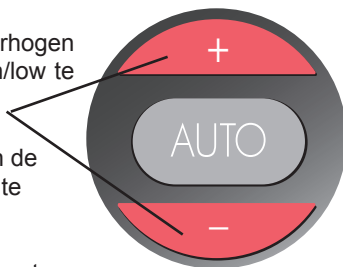

Automatische functie

Om over te schakelen naar de automatische mode, druk op AUTO

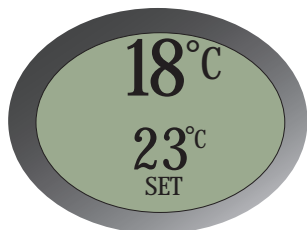

In de automatische mode verschijnt de omgevingstemperatuur boven op het scherm en de gewenste temperatuur onderaan.

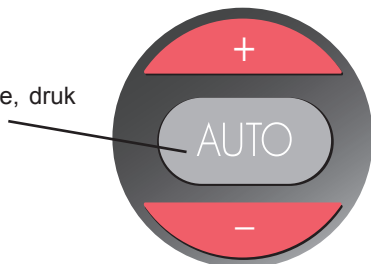

In de automatische mode controleert de afstandsbediening de omgevingstemperatuur om de 15 minuten. Indien nodig, verhoogt of verlaagt hij de intensiteit van het vuur naargelang de ingestelde temperatuur. De motor zal dan voor het eerste enkele seconden in werking gaan.

Wij schatten dat een houtkachel 15 minuten nodig heeft om volledig te reageren op deze regeling. Als dit niet genoeg is om de gewenste temperatuur te bereiken, zal de motor een tweede keer reageren na 15 minuten, en zo verder tot 4 maal.

Eenmaal de ingestelde temperatuur bereikt, zal de afstandsbediening zich in stand-by gaan tot dat de omgevende temperatuur zakt onder de ingestelde temperatuur.

Programmeren van de gewenste temperatuur

1. Druk op AUTO om over te schakelen naar de automatische mode. De laatste ingestelde temperatuur verschijnt onderaan het scherm.

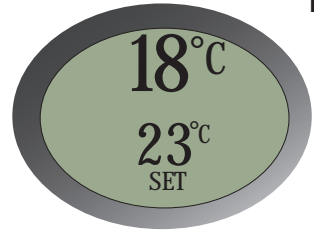

2. Gebruik de knoppen high/low om de gewenste temperatuur te regelen.

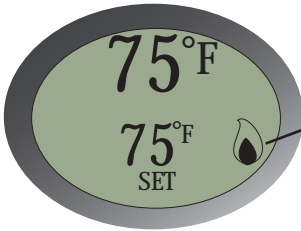

Een vlamsymbool verschijnt op het scherm wanneer de omgevingstemperatuur lager is dan de ingestelde.

Dit toont aan dat het toestel bezig is met het automatisch regelen van de ingestelde temperatuur.

Uitschakel van de AUTO functie

Om de automatische mode uit te schakelen, druk opnieuw op de knop AUTO. De afstandsbediening is nu ingeschakeld op de manuele mode en zal enkel antwoorden op de aanvraag high/low om de intensiteit van het vuur te verhogen of te verlagen

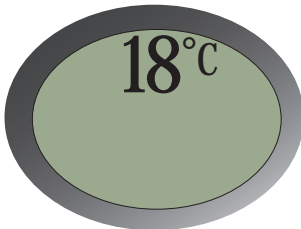

Terug in manuele mode: enkel de omgevingstemperatuur verschijnt

Manuele functie van de ontvanger

NL

De ontvanger is uitgerust met een schuifknop die op dezelfde manier werkt als de de knoppen high/low op de zender.

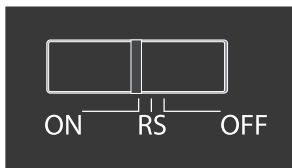
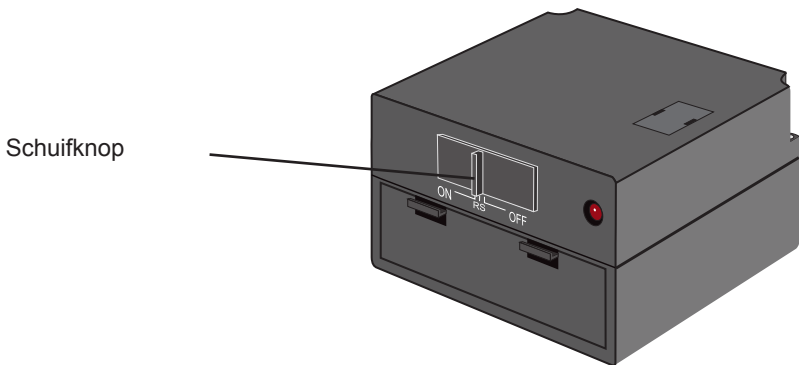

Plaats de schuifknop op ON om het vuur aan te steken of de intensiteit van het vuur te verhogen. De motor zal 10 seconden draaien om de intensiteit op maxima te brengen.

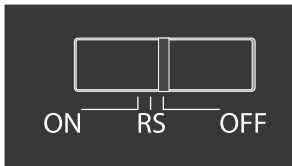

Plaats de schuif knop naar OFF om de intensiteit van het vuur te verlagen. De motor zal 10 seconden draaien om de intensiteit naar minima te brengen.

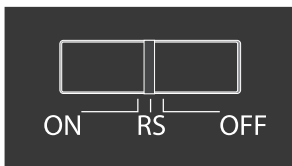

Plaats de schuifknop naar RS (Remote sensor) om het toestel te bedienen met de afstandsbediening

- Zender

1. De spanning van de batterijen wordt elke minuut gecontroleerd. Wanneer deze onder een bepaald niveau gaat, zal het symbool die de zwakheid van de batterijen aangeeft, aangaan.

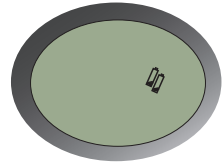

- Ontvanger

1. Wanneer de spanning van de batterijen van de ontvanger onder een zijn laagste limiet gaat, zal het lichtje knipperen na de werking van de zender.
2. De ontvanger zal niet werken met zwakke batterijen. Vervang de batterijen voordat ze te zwak zijn voor een normale werking.
3. Als de batterijen volledig ontladen zijn, voordat deze vervangen worden, kan het zijn dat de motor continu blijft draaien. Om dit te stoppen, vervang de batterijen van de ontvanger.
4. Na de vervanging van de batterijen, zal het lichtje en de motor van de ontvanger aangaan gedurende 9 seconden,

Stand-by van de zender (temperatuur)

1. Als de zender een temperatuur opmeet hoger dan 40°C (99°F) zal de zender het toestel op minimum zetten.
2. De zender zal niet werken tot dat de temperatuur terug onder 40° (99°F) is.

Stand-by van de zender (afstand)

Als de zender zich bevindt buiten bereik (9m) van de afstandsbediening gedurende meer dan 30 minuten, zal het toestel op minimum gezet worden.

Symptoom	Oorzaak	Aktie
1. Het led van de ontvanger of het symbool van de batterijen op het scherm van de zender brandt 2. Het scherm is leeg 3. Er verschijnen rare indicaties op het scherm	1. Zwakke batterijen	1. Vervang de batterijen. Vervang de batterijen elke 6 maanden. 2. Controleer de correcte plaatsing batterijen en/of vervang deze. 3. Druk op de knop RESET van de zender. Deze knop bevindt zich in linker hoek onderaan, achter de batterijenluik
4. Het toestel werkt niet na de knop ON van de zender te hebben ingedrukt	1. Elektrische verbindingen	1. Controleer de elektrische verbindingen.
	2. De zender meet een temperatuur op van meer dan 99°F (40°C) en toont « HI » op het scherm	2. Verplaats de zender naar een frissere plaats tot dat de temperatuur zakt.
	3. De afstand tussen de zender en ontvanger is meer dan 9m.	3. Zorg dat de afstand minder is dan 9m.

NOTA: Deze installatie is getest en conform bevonden ten opzichte van de maatregelen die in werking treden voor een numeriek toestel van klasse B, overeenkomstig met nummer 15 van de FCC regels. Deze beschikkingen zijn nodig om een bescherming te verzekeren tegen beschadigende interferenties tijdens een installatie. Deze uitrusting gebruikt energie van radiofrequenties. Als deze uitrusting niet conform geïnstalleerd en gebruikt is zoals voorschreven in de instructies, kan deze beschadigende interferenties veroorzaken tijdens de radio communicaties.

Er is echter geen enkele garantie dat er geen interferenties zijn tijdens een aparte installatie. Als deze uitrusting problemen veroorzaakt bij het ontvangen van radio en televisie signalen, gecontroleerd door het aan en uitzetten van de uitrusting, kan deze opgelost worden door de volgende acties:

- de ontvangstantenne verplaatsen of heroriënteren
- de afstand tussen de uitrusting en de ontvanger verhogen
- de verdeler contacteren of een geëxperimenteerde radio/televisie techniker raadplegen.